

INSERTI FILETTATI



INSERTI LISCI - Serie KTT	Inserti Testa Tonda	pag. 3
INSERTI LISCI - Serie KTR	Inserti Testa Ridotta	pag. 3
INSERTI ZIGRINATI - Serie KTTZ	Inserti Testa Tonda	pag. 4
INSERTI ZIGRINATI - Serie KTRZ	Inserti Testa Ridotta	pag. 4
INSERTI ZIGRINATI CIECHI - Serie KTTZC	Inserti Testa Tonda	pag. 5
INSERTI SEMIESAGONALI - Serie KTTSE	Inserti Testa Tonda	pag. 5
INSERTI SEMIESAGONALI - Serie KTRSE	Inserti Testa Ridotta	pag. 5
INSERTI ESAGONALI - Serie KTTE	Inserti Testa Tonda	pag. 6
INSERTI ESAGONALI - Serie KTRE	Inserti Testa Ridotta	pag. 6
INSERTI ESAGONALI CIECHI - Serie KTTEC	Inserti Testa Tonda	pag. 7
INSERTI ESAGONALI CIECHI - Serie KTREC	Inserti Testa Ridotta	pag. 7

Montaggio

Gli inserti filettati permettono di poter creare una filettatura su lamiere di piccolo spessore. Questa tecnologia è ormai considerata obsoleta, ma risulta unica ed indispensabile su alcuni tipi di applicazione soprattutto per la sua facilità di montaggio. Basta aiutarsi con appositi strumenti sia manuali che oleopneumatici per poter immediatamente iniziare il montaggio.

Gli inserti filettati possono essere utilizzati su qualsiasi materiale, anche su parti già verniciate e molte volte possono risultare una soluzione più pratica e più conveniente di quelle che il mercato può proporre.

Come ordinare

Il codice d'ordine è costituito da una serie alfanumerica rappresentante la tipologia di prodotto, il materiale, il diametro, la lunghezza o il codice di spessore (dipende dal tipo di prodotto) ed infine il tipo di trattamento (se presente).

esempi:

Tipologia di prodotto: **KTR - Insetto Cilindrico Testa Ridotta**

Diametro: **M8**

Codice di spessore o lunghezza: **C - Corto**

Materiale e zincatura: **1 - Acciaio Zincatura Bianca**

KTR - M8 - C - 1

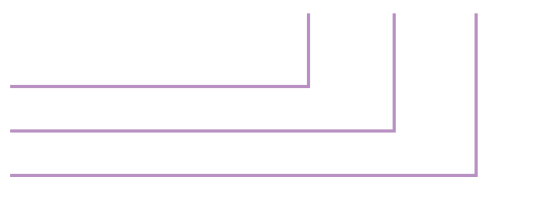

Tipologia di prodotto: **KTT - Insetto Cilindrico Testa Tonda**

Diametro: **M4**

Codice di spessore o lunghezza: **L - Lungo**

Materiale e zincatura: **2 - Acciaio inox**

KTT - M4 - L - 2

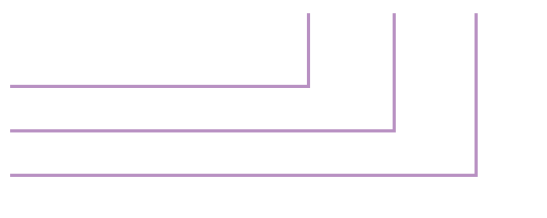

Per alcune tipologie di prodotti sono vigenti particolari condizioni di vendita determinate da tempo di consegna e minimo ordinabile. I nostri tecnici sono a vostra completa disposizione per qualsiasi chiarimento e informazione. I dati e le caratteristiche citati sul presente catalogo sono da considerarsi non impegnativi.

Inserto Cilindrico Testa Tonda KTT

FILETTO	D	T	K	L	DIAMETRO FORO	SPESSORE LAMIERA
M3 - C M3 - L	4,9	8	0,8	9,5 10,5	5	0,2 - 1,8 1,8 - 3,0
M4 - C M4 - L	5,9	9	0,8	11 13	6	0,3 - 2,5 2,5 - 4,0
M5 - C M5 - L	6,9	10	1,2	13 15	7	0,5 - 3,0 3,0 - 5,0
M6 - C M6 - L	8,9	12	1,5	14,5 17,5	9	2,3 - 4,0 4,0 - 6,0
M8 - C M8 - L	10,9	15	1,5	17,5 20	11	0,8 - 3,5 3,5 - 6,0
M10 - C M10 - L	11,9	16	1,7	19 22	12	1,0 - 3,5 3,5 - 6,0
M10 - C M10 - L	12,9	17	1,7	21 24	13	1,0 - 3,5 3,5 - 6,0
M12 - C M12 - L	14,9	18	2	22 25	15	1,0 - 3,5 3,5 - 6,0

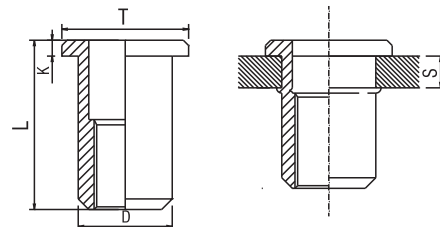

Inserto Cilindrico Testa Ridotta KTR

FILETTO	D	T	K	L	DIAMETRO FORO	SPESSORE LAMIERA
M3 - C M3 - L	4,9	5,5	0,35	9 10	5	0,5 - 1,5 1,5 - 2,5
M4 - C M4 - L	5,9	6,7	0,5	10 11	6	0,5 - 1,5 1,5 - 2,5
M5 - C M5 - L	6,9	7,7	0,6	12 13,5	7	0,5 - 2,0 2,0 - 3,5
M6 - C M6 - L	8,9	10	0,6	13,5 15	9	0,5 - 2,0 2,0 - 3,5
M8 - C M8 - L	10,9	12	0,6	16,5 18	11	1,0 - 2,5 2,5 - 4,0
M10 - C M10 - L	11,9	13,5	0,85	18 19,5	12	1,0 - 2,5 2,5 - 4,0
M10 - C M10 - L	12,9	14	0,85	16,5 18	13	1,0 - 2,5 2,5 - 4,0

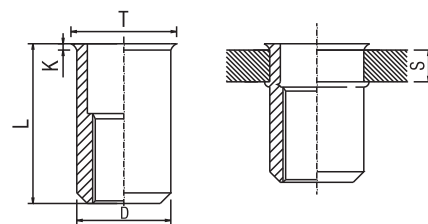

Inserto Zigrinato Testa Tonda KTTZ

FILETTO	D	T	K	L	DIAMETRO FORO	SPESSORE LAMIERA
M3 - C M3 - L	4,9	8	0,8	9,5 12	5	0,5 - 2,0 1,5 - 3,5
M4 - C M4 - L	5,9	9	0,8	11,5 13	6	0,5 - 3,0 2,0 - 4,5
M5 - C M5 - L	6,9	10	1	13,5 16	7	0,5 - 3,0 2,0 - 5,5
M6 - C M6 - L	8,9	12	1,2	16 18,5	9	0,5 - 3,0 2,0 - 5,5
M8 - C M8 - L	10,9	16	1,4	17,5 20	11	0,5 - 3,5 2,5 - 6,5
M10 - C M10 - L	11,9	16	1,7	22 25	12	1,0 - 3,5 2,5 - 6,5
M10 - C M10 - L	12,9	17	2	22 25	13	1,0 - 3,5 2,5 - 6,5

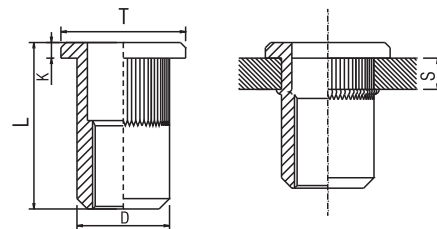

Inserto Zigrinato Testa Ridotta KTR

FILETTO	D	T	K	L	DIAMETRO FORO	SPESSORE LAMIERA
M3 - C M3 - L	4,9	5,5	0,4	10 11,5	5	0,5 - 2,0 1,5 - 3,5
M4 - C M4 - L	5,9	6,5	0,5	11,2 13,2	6	0,5 - 2,5 2,0 - 4,5
M5 - C M5 - L	6,9	8	0,5	13,3 15,8	7	0,5 - 3,0 2,0 - 5,5
M6 - C M6 - L	8,9	10	0,6	15,5 18	9	0,5 - 3,0 2,0 - 5,5
M8 - C M8 - L	10,9	12	0,6	16,5 19,7	11	0,5 - 3,5 2,5 - 6,5
M10 - C M10 - L	11,9	14	0,7	21 24	12	1,0 - 3,5 2,5 - 6,5
M10 - C M10 - L	12,9	14	0,7	21 24	13	1,0 - 3,5 2,5 - 6,5

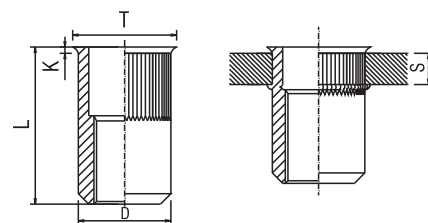

Inserto Zigrinato Testa Tonda Cieco KTTZC

FILETTO	D	T	K	L	DIAMETRO FORO	SPESSORE LAMIERA
M4	5,9	9	1	16,5	6	0,3 - 3,0
M5	6,9	10	1	19	7	0,3 - 3,0
M6	8,9	12	1,5	22	9	0,5 - 3,0
M8	10,9	15	1,5	26,5	11	0,5 - 3,0

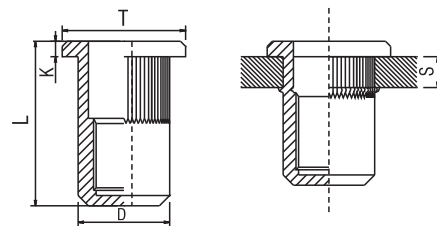

Inserto Semiesagonale Testa Tonda KTTSE

FILETTO	D	T	K	L	DIAMETRO FORO	SPESSORE LAMIERA
M4 - C M4 - L	5,9	9	0,8	11,5 13	6	0,5 - 2,5 2,0 - 4,5
M5 - C M5 - L	6,9	10	1	13,5 16	7	0,5 - 3,0 2,0 - 5,5
M6 - C M6 - L	8,9	12	1,2	16 18,5	9	0,5 - 3,0 2,0 - 5,5
M8 - C M8 - L	10,9	16	1,4	17,5 20,5	11	0,5 - 3,5 2,5 - 6,5
M10 - C M10 - L	11,9	17	1,7	22 25	13	1,0 - 3,5 2,5 - 6,5

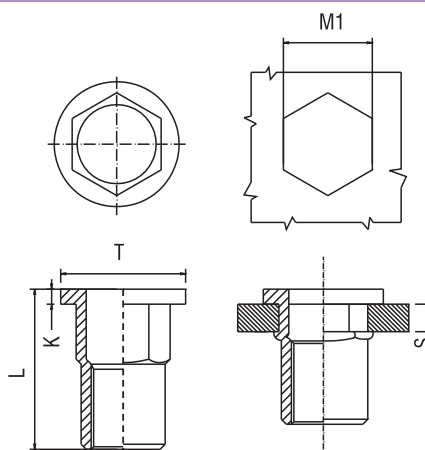

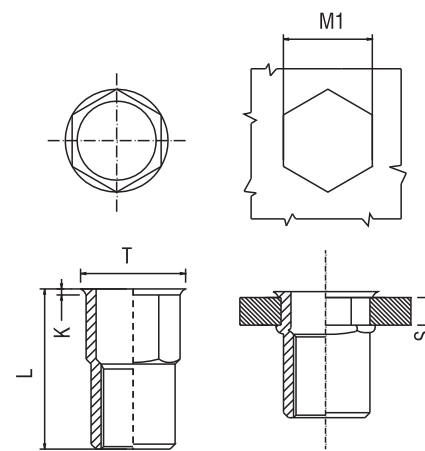

Inserto Semiesagonale Testa Ridotta KTRSE

FILETTO	D	T	K	L	DIAMETRO FORO	SPESSORE LAMIERA
M4 - C M4 - L	5,9	7,2	0,5	11,2 13,2	6	0,5 - 2,0 1,5 - 4,0
M5 - C M5 - L	6,9	8,2	0,5	13,3 15,8	7	0,5 - 3,0 2,0 - 5,5
M6 - C M6 - L	8,9	10,5	0,6	15,3 17,8	9	0,5 - 3,0 2,0 - 5,5
M8 - C M8 - L	10,9	13	0,7	16,7 19,7	11	0,5 - 3,5 2,5 - 6,5
M10 - C M10 - L	11,9	15	0,8	21 24	13	1,0 - 3,5 2,5 - 6,5



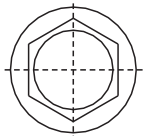
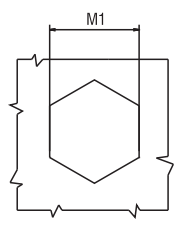
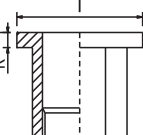
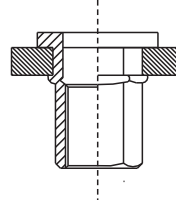
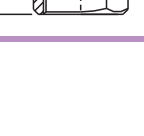

Inserto Esagonale Testa Tonda

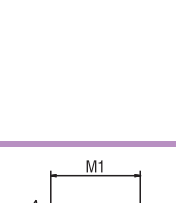
KTTE

FILETTO	D	T	K	L	DIAMETRO FORO	SPESSORE LAMIERA		
M4	5,9	9	1	11	6	0,5 - 2,0		
M5	6,9	10	1	14	7	0,5 - 3,0		
M6	8,9	13	1,5	16	9	0,5 - 3,0		
M8	10,9	16	1,5	18	11	0,5 - 3,0		

Inserto Esagonale Testa Ridotta

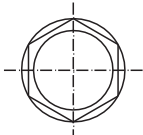
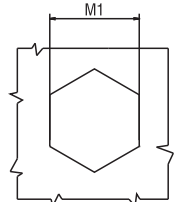
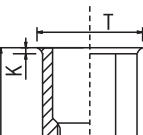
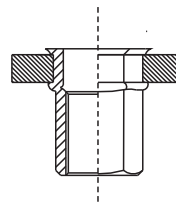
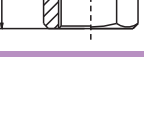
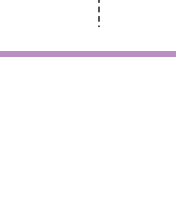
KTRE

FILETTO	D	T	K	L	DIAMETRO FORO	SPESSORE LAMIERA		
M4	5,9	6,6	0,5	11	6	0,5 - 2,0		
M5	6,9	8	0,6	14	7	0,5 - 3,0		
M6	8,9	10	0,6	16	9	0,5 - 3,0		
M8	10,9	12	0,8	18	11	0,5 - 3,0		

Inserto Esagonale Testa Tonda Cieco KTTEC

FILETTO	D	T	K	L	DIAMETRO FORO	SPESSORE LAMIERA		
M4	5,9	9	1	16	6	0,5 - 2,0		
M5	6,9	10	1	20	7	0,5 - 3,0		
M6	8,9	13	1,5	22	9	0,5 - 3,0		
M8	10,9	16	1,5	26	11	0,5 - 3,0		

Inserto Esagonale Testa Ridotta Cieco KTREC

FILETTO	D	T	K	L	DIAMETRO FORO	SPESSORE LAMIERA		
M4	5,9	6,6	0,5	16	6	0,5 - 2,0		
M5	6,9	8	0,6	20	7	0,5 - 3,0		
M6	8,9	10	0,6	22	9	0,5 - 3,0		
M8	10,9	12	0,8	26	11	0,5 - 3,0		

LD FASTENERS SRL
VIA CAVOUR 12/14, 20030 SENAGO (MI)
PHONE +39 02 99485328 ■ FAX +39 02 99500516
P.IVA E C.F. 06862770960
INFO@LDFASTENERS.COM ■ WWW.LDFASTENERS.COM

